

# ingo-man® plus

Seifen- und Desinfektionsmittelspender  
Dispenser for soap and disinfectant  
Distributeur de savon et de désinfectant

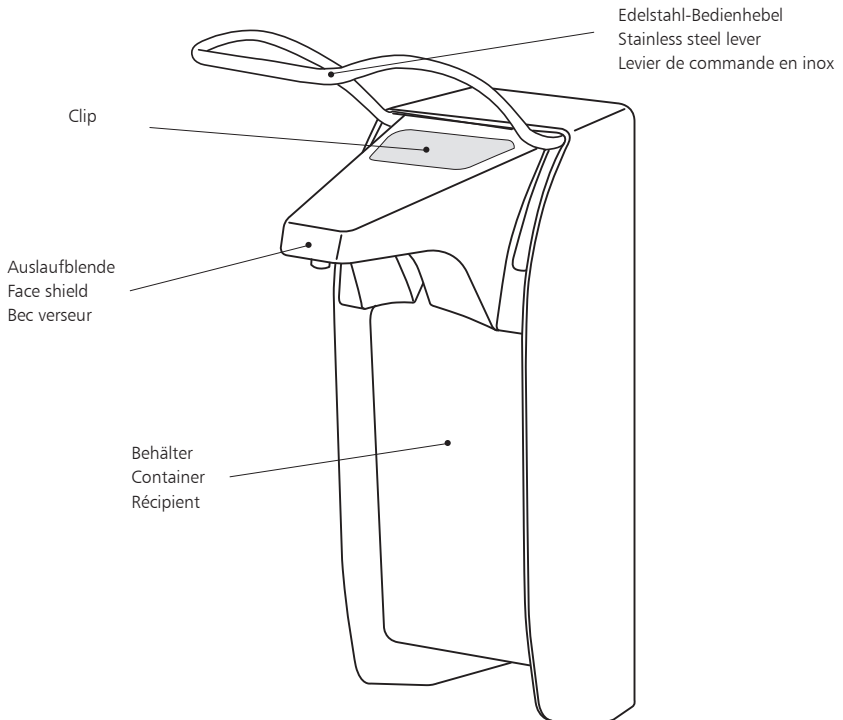

## Wichtig! Important!

Vor der Verwendung neuer Füllgüter ist stets die Kompatibilität von Füllgut und Spendersystem zu prüfen, um eine einwandfreie Funktionalität gewährleisten zu können. OPHARDT Hygiene übernimmt keine Haftung für etwaige Schäden oder Kosten, die durch Inkompatibilitäten von Füllgut und Spendersystemen entstehen können.

The compatibility of the soap/disinfectant material used in this dispenser must be checked prior use, in order to guarantee fault free functionality. OPHARDT Hygiene assumes no liability for any damages or costs which arise due to the incompatibility of filling material and dispenser systems.

Avant d'utiliser de nouveaux produits de remplissage, il faut toujours vérifier la compatibilité du produit et du système de distributeurs afin de pouvoir garantir un fonctionnement irréprochable. La société OPHARDT Hygiene décline toute responsabilité pour d'éventuels dommages ou frais résultant d'une incompatibilité entre le produit de remplissage et les systèmes de distributeurs.



**OPHARDT**  
HYGIENE

**D Wichtig!**

Bitte lesen Sie die Bedienungsanleitung sorgfältig durch und bewahren Sie diese auf. Die einwandfreie Funktion des Spendersystems kann nur dann gewährleistet werden, wenn die Hinweise in dieser Bedienungsanleitung beachtet werden.

**E Important!**

Please carefully read the operating instructions and save them for reference. The proper function of this dispenser system can only be guaranteed if the procedures in these instructions are followed.

**F Important!**

S'il vous plaît, lire ce mode d'emploi avant l'utilisation et puis archiver. La fonction technique du distributeur peut être garanti seulement quand les instructions de ce mode d'emploi sont suivis.

**D Technische Zeichnungen**

Technische Änderung vorbehalten.

**E Technical Drawing**

Technical modifications reserved.

**F Dessins techniques**

Modifications techniques réservées

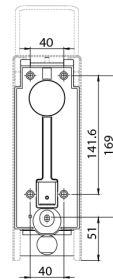
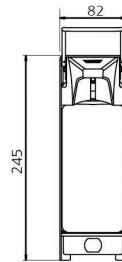
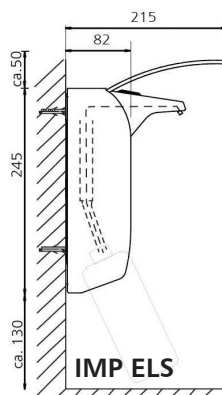
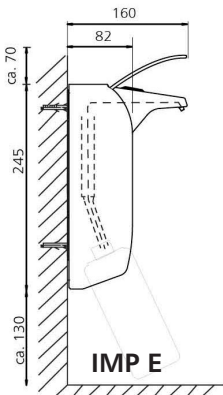
**500 ml**

Wandhalter  
Wall plate  
Support mural

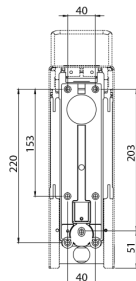
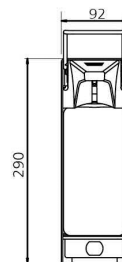
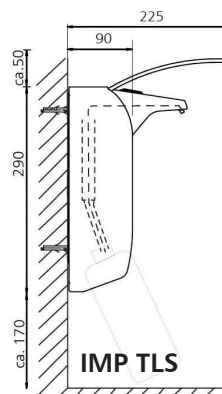
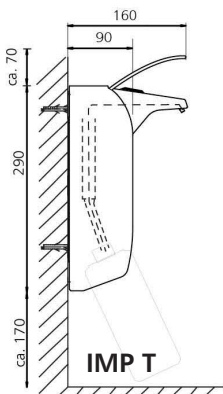
**1000 ml**

Wandhalter  
Wall plate  
Support mural

Maße in mm  
Dimensions in mm  
Dimensions en mm

Technische Änderung vorbehalten.  
Technical modifications reserved.  
Modifications techniques réservées

## D 1. Vorbereitung

Bei Verwendung als Seifenspender das Gerät über oder in unmittelbarer Nähe des Waschtisches anbringen, damit Flüssigkeit nicht von den Händen auf den Boden tropft.

Benötigter Platz oberhalb des Spenders: 50-70 mm für den Bügel sowie zum Aufsetzen und Abnehmen des Spenders, weitere 100 mm für Betätigung. Benötigter Platz unterhalb des Spenders zur Flaschenentnahme: ca. 130 mm bei IMP E/ELS, ca. 170 mm bei IMP T/TLS.

Ergonomisch günstige Montagehöhe: 130–135 cm, gemessen vom Fußboden bis Oberkante des Spendergehäuses.

## E 1. Preparation

When using as a soap dispenser, install the dispenser as close as possible to the sink to prevent wet hands from dripping onto the floor.

Required space above the dispenser: 50-70 mm for the lever, and for dispenser removal and placement, as well as an additional 100 mm for operation. The required room below the dispenser, necessary for bottle removal, is about 130 for the IMP E/ELS and 170 mm for the IMP T/TLS.

Optimal mounting height for use: 130-135 cm, measured from the floor to the upper edge of the dispenser housing.

## F 1. Préparation de l'installation

En cas d'une utilisation comme distributeur de savon, installer au dessus ou proche d'un lavabo pour que le liquide ne put pas écouler des mains sur le sol.

Espace nécessaire au dessus de l'appareil: 50-70 mm pour le levier et pour mettre et retirer le distributeur de la plaque murale, additionally 100 mm pour l'utilisation. Espace nécessaire au dessous du distributeur pour l'échange du flacon: env. 130 mm au IMP E/ELS, env. 170 mm au IMP T/TLS.

Hauteur de montage ergonomiquement favorable: 130–135 cm, du fond jusqu'au bord supérieur du distributeur.

## D 2. Spendermontage

Zunächst Flasche entfernen: Unterseite der eingesetzten Flasche leicht nach vorn kippen und Flasche aus dem Spender entnehmen. Spender von Rückwand abnehmen: Dazu die Verriegelungszunge an der Rückwand drücken und Spender nach oben schieben.

Mit den drei langen Schrauben oder entsprechend geeignetem Befestigungsmaterial die Rückwand an der Wand befestigen (siehe Abb. 1). Den Spender von oben auf die Rückwand aufchieben, bis die Verriegelungszunge einrastet (siehe Abb. 2). Falls gewünscht, kann der Spender jetzt zusätzlich gesichert werden, indem die mitgelieferte kurze Schraube durch das Loch im Flaschenhalter in die Rückwand geschraubt wird. Hinweis: Der Spender kann dann nicht von der Rückwand abgenommen werden, ohne diese Schraube zu entfernen.

## E 2. Mounting of the dispenser

First remove the bottle: to do this tilt the bottom of the bottle forwards and then pull the bottle out of the dispenser. Remove the dispenser from the wall plate: press the latch on the back wall of the dispenser and slide the dispenser upwards, off the plate.



Using the 3 long screws provided, or other suitable fixing screws, attach the wall plate to the wall (see image 1) Slide the dispenser onto the wall plate from the top until the latch clicks into place (see image 2). If desired, the dispenser can be further secured by screwing the short screw provided through the hole in the dispenser's base bottle holder (shelf) into the backplate. Note: The dispenser cannot then be removed from the backplate without first removing this screw.

## F 2. Montage

Tout d'abord, retirer le flacon du distributeur: Pour cela, pousser le sol du flacon légèrement par le haut et tirer quelques centimètres hors du distributeur par le front. Puis, sortir le flacon vers dessous. Tirer le distributeur de la plaque murale: Pousser la languette d'arrêt et tirer l'appareil par le haut.

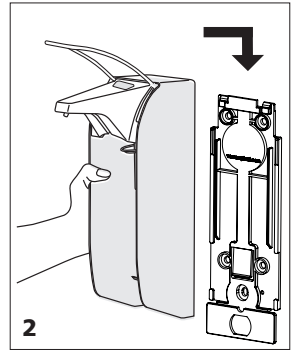
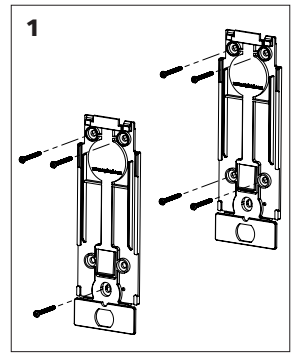
Fixer la plaque murale à la position voulue avec les 3 chevilles et vis longues que vous trouvez dans le contenu de livraison ou avec autre accessoire approprié (voir illustration 1). Arrêter le distributeur par le haut sur la plaque murale, jusqu'à ce que la languette d'arrêt s'engage (voir illustration 2). Vous pouvez sécuriser davantage le distributeur en vissant la vis courte fournie à travers le trou du porte-bouteille de base du distributeur dans la plaque arrière. Remarque : le distributeur ne peut pas être retiré de la plaque arrière sans avoir préalablement enlevé cette vis.



-  Bereits vorhandene Rückwände der ingo-man® classic/plus Produktfamilie können weiter verwendet werden!  
Falls Montage erforderlich, Wand vorher auf Eignung prüfen!
-  Wall plates already in use from the ingo-man® classic/plus product family may continue to be used.  
If mounting is necessary, please test wall for suitability before mounting.
-  Des plaques murales déjà assemblées de la famille ingo-man® classic/ plus peuvent être utilisés de nouveau!  
Si montage est nécessaire, vérifier qu le mur soit approprié!

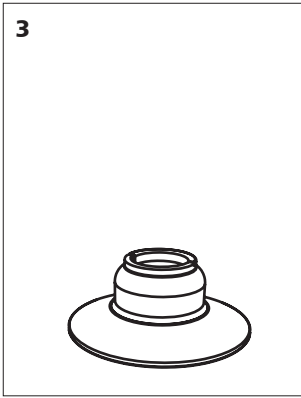

### D 3. Flexible Dichtungskappe

Die im Lieferumfang enthaltene flexible Dichtungskappe sorgt für optimalen Andruck bei verschiedenen Flaschengrößen und verhindert das Entweichen von Alkohol aus dem Desinfektionsmittel. Beim Einsetzen der Pumpe muss die Kappe am Pumpenzylinder mindestens 1 cm heruntergezogen sein.

### E 3. Flexible Sealing Cap

The included flexible sealing cap ensures optimal sealing for various bottle sizes and prevents the loss of alcohol from the disinfectant solution. When fitting a pump to the dispenser, always ensure that the bottle sealing cap is pulled down the pump cylinder at least 1 cm.

### F 3. Adapteur étanche flexible

L'adaptateur étanche flexible en silicone que vous trouvez dans le contenu de livraison assure un contact optimale pour différents tailles de flacons et aide éviter la fuite du gaz du désinfectant. Lors de l'installation d'une pompe sur le distributeur, veuillez toujours à ce que l'adaptateur étanche flexible soit tiré vers le bas de la cylindre de la pompe sur au moins 1 cm.

### D 4. Einsetzen / Austausch der Flasche

Gefüllten Behälter von unten in den Spender einsetzen, bis der Behälter einrastet.

### E 4. Bottle Placement / Exchange

Insert the filled bottle into the dispenser from the bottom, until snaps into place.

### F 4. Mise et échange du flacon

Insérer le récipient rempli par le bas, jusqu'à ce que le flacon est fixé.

### D 5. Inbetriebnahme

Bei der ersten Inbetriebnahme sowie nach dem Austausch der Pumpe oder des Behälters den Hebel einige Male bis zum Anschlag betätigen, bis der Spender dosiert. Dabei die Hand unter den Auslauf halten.

### E 5. Initial Operation

For first use hold your hand under the nozzle and operate the lever several times until solution is dispensed.

### F 5. Mise en service

Quand le distributeur est utilisé la première fois (aussi après avoir échangé la pompe ou le flacon), s'il vous plaît pousser le levier quelques fois jusqu'à ce que le distributeur dose (former une poche avec la main).

### D 6. Dosierung

Der Spender ist auf die maximale Dosierleistung von 3 oder 1,5 ml/Hub voreingestellt, abhängig von der installierten Pumpe. Zur Änderung der Dosierung zunächst Pumpe aus dem Spender entnehmen (siehe Punkt 7).

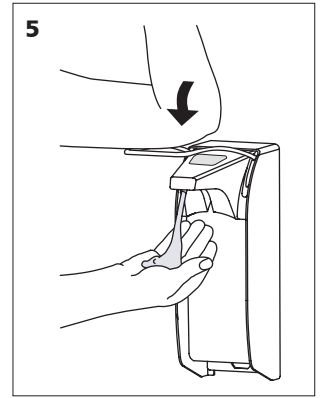
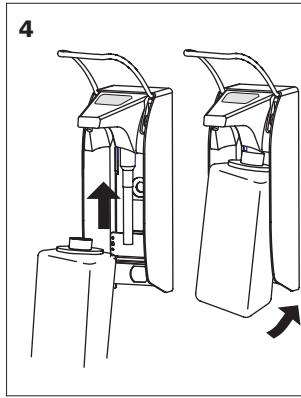

**!** **Wichtig!** Keinesfalls das Gehäuse zerlegen! Nur OPHARDT Hygiene Originalersatzteile verwenden. Der Spender ist nur für die Dosierung geeigneter Medien wie Flüssigseife (ohne Reibemittel), dünnflüssige Lotionen oder Desinfektionsmittel geeignet. Vorsicht! Die Verwendung nicht geeigneter Medien kann die Funktion des Spenders beeinträchtigen und Flüssigkeit kann in die Augen spritzen!

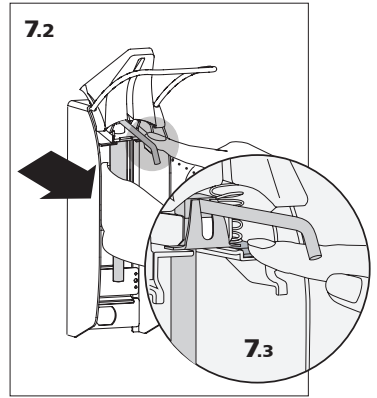
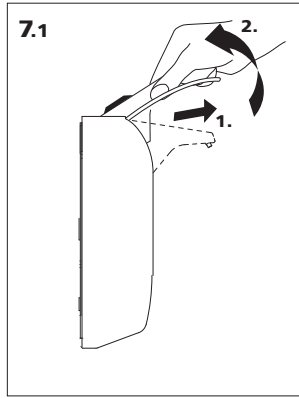
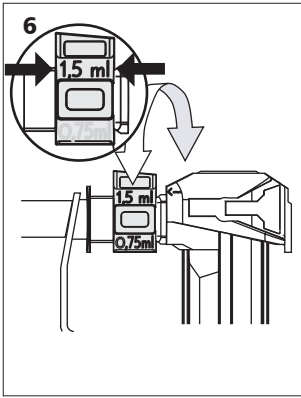

Die Dosierung kann durch Drehen des Einstellrades reduziert werden. Bei erstmaliger Einstellung kann das Einstellrad schwergängig sein. Dann gegebenenfalls eine kleine Flachzange zum Drehen des Einstellrades verwenden. Die aktuell eingestellte Dosiermenge ist am Einstellrad abzulesen, wenn man von vorn rechts auf die Pumpe blickt. Maßgebend ist hier die obere Angabe der Dosierung (siehe Abbildung 6).

### 6. Dosage

The dispenser is pre-set to dispense the maximum dosage of either 3.0 ml or 1.5 ml/stroke, depending on the pump installed. To change the dosage, first remove the pump from the dispenser (see step 7).

**! Important!** Do not take apart the housing! Use only original replacement parts issued from the manufacturer. Only for the dosage of suitable solutions such as soaps, lotions and disinfectants. Caution notice! The use of unsuitable solutions can influence the function of the dispenser and may cause the solution to spray into eyes.

The dosage can be changed by turning the adjustable wheel. On first use, the wheel may be difficult to turn; if necessary, use a pair of flat-nose pliers. The set dosage can be read from the wheel, when looking at it from the front, right side. The upper indication of the dosage volume is relevant (see image 6).

### 6. Dosage

Le dosage standard est calibré au maximum à environ 3 ou 1,5 ml / levée, dépendant de la pompe installée. Pour changer le dosage, prendre d'abord la pompe hors du distributeur (voir point 7).

**! Important!** Utiliser jamais de la force. L'appareil ne doit pas être démonté! Dans tous cas de réparation, contacter OPHARDT service après-vente et utiliser uniquement des pièces détachées originales. L'appareil n'est pas approprié pour le dosage de différents fluides que savon, lotions liquides ou désinfectants. Attention! L'utilisation de liquides inappropriés peut causer un défaut du distributeur et liquide peut jaillir dans les yeux!

Reduire le dosage par tourner la pièce de dosage. Au premier changement du dosage, tourner la pièce peut être difficilement maniable. Dans ce cas tourner avec l'aide d'une pince. Le dosage ajusté acutellement est lisible sur la pièce de dosage dans la vue de la droite sur la pompe. L'indication supérieure est déterminante dans ce cas (voir illustration 6).

### Dosiermöglichkeiten je Pumpe - Dosage options depending on pump - Options de dosage selon la pompe

Pumpe - Pump - Pompe	(I)	(II)	(III)	(IIII)
3.0 ml (30)	3 ml	2.5 ml	2.0 ml	1.5 ml
1.5 ml (24, 25, 28)	1.5 ml	1.2 ml	1.0 ml	0.75 ml
K	1.5 ml	1.0 ml	0.7 ml	x

Pumpe - Pump - Pompe	(I)	(II)	(III)	(IIII)
KSP	1.0 ml	x	x	x
F	0.75 ml	x	x	x
DHP	1.5 ml	x	x	x

### 7. Pumpenausbau / Pumpenwechsel

Auslaufblende zuerst leicht nach vorn ziehen und dann nach oben schwenken.

Pumpensperre mit dem Finger gedrückt halten und Pumpe nach vorne herausziehen (siehe Abbildungen 7.1-7.3).

### 7. Pump Removal / Exchange

Gently pull face shield forward and then lift upwards. Next, press down on the pump lock with a finger, and pull the pump forwards (see images 7.1-7.3).

### 7. Extraction et échange de la pompe

Ouvrir le bec d'écoulement. Pour cela, tirer le bec par le front et pivoter vers le haut. Débloquer l'arrêt de la pompe (bouton "PUSH") avec le doigt (appuyer) et tirer la pompe vers avant. (voir illustration 7.1-7.3).

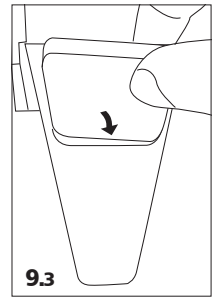
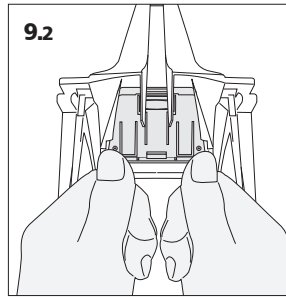
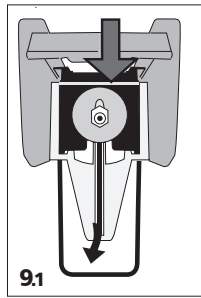
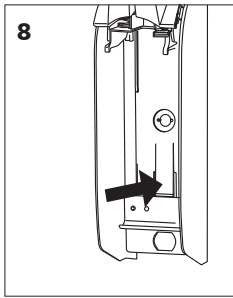

## D 8. Reinigen/Sterilisieren

Spender von Rückwand abnehmen: Dazu die Verriegelungszunge an der Rückwand drücken und Spender nach oben herauschieben.

Der ingo-man® plus Spender und die Edelstahlpumpen (Auslaufrohr aus Edelstahl) sind mit Heißdampf (134 °C, 2 bar, max. 20 Min. Haltezeit) autoklavierbar.

**!** **Wichtig!** Kunststoff-Rückwand, Flasche und Kunststoffpumpen (K-Pumpen) sind nicht autoklavierbar!  
 Ausbau der Pumpe siehe unter Punkt 7.  
 Nach dem Autoklavieren Spender und Pumpe mindestens eine Stunde bis zur nächsten Benutzung auskühlen lassen!

## E 8. Cleaning / Sterilization

Remove the dispenser from the wall plate: to do this, press the latch on the back wall of the dispenser and slide the dispenser upwards, off the plate.

The ingo-man® plus dispenser and stainless-steel pumps (outlet pipe made from stainless steel), are autoclavable with superheated steam (134 °C, 2 bar, max. 20 min dwell time).

**!** **Important!** Wall plate, bottle and plastic pumps (K pump) are not autoclavable! For pump removal, see step 7.  
 After autoclaving dispenser and the stainless steel pump, allow it to cool for at least an hour prior to next use.

## F 8. Nettoyage/Stérilisation

Prendre le distributeur de la plaque murale: presser la languette d'arrêt et tirer l'appareil par le haut.

Le distributeur ingo-man® plus et les pompes en inox (tuyau d'écoulement en inox) sont autoclavables avec vapeur (à 134°C, 2 bar, durée de 20min. max.).

**!** **Important!** La plaque murale, le flacon et les pompes en plastique (type K) ne sont pas autoclavables! Extraction de la pompe voir point 7. Après avoir autoclavé, laisser refroidir distributeur et pompe au moins une heure jusqu'à l'utilisation suivante!

## D 9. Ausbau des Clips

Sofern vorhanden, zuerst Verschlussblende entfernen.

Flasche entfernen: dazu Unterseite der eingesetzten Flasche leicht nach vorn kippen und Flasche aus dem Spender entnehmen. Spender von Rückwand abnehmen: Dazu die Verriegelungszunge an der Rückwand drücken und Spender nach oben herauschieben.

9.1 Spender auf den Kopf drehen, so dass Sie von unten in das Gehäuse blicken (siehe Abbildung 9.1).

9.2 Die gefederte Metallachse an der oberen Rückseite des Spenders mit dem Daumen in Richtung der Pumpe drücken, gleichzeitig mit der anderen Hand die Auslaufblende an der Frontseite vorsichtig aushängen und abnehmen

9.3 Den Clip vorsichtig von innen nach außen aus der Fassung drücken (siehe Abbildung 9.2).

Zusammenbau in umgekehrter Reihenfolge (siehe Abbildung 9.3).

## E 9. Removal of Clip

If present, first remove the locking plate.

Remove the bottle: tilt the bottom of the bottle forwards and lift the bottle out. Remove the dispenser from the wall plate: to do this, press the latch on the back wall of the dispenser and slide the dispenser upwards, off the plate.

9.1 Turn the dispenser on its head, so you look into the housing through the bottom (see image 9.1).

9.2 Using your thumb, press the spring-loaded metal pin, located on the upper, back-side of the dispenser, in the direction of the pump. At the same time, use your other hand to carefully unhook and remove the face shield from the front side of the dispenser.

9.3 Carefully press on the clip from the inside outwards, to release it from its socket (see image 9.2).

Assemble in reverse order (see image 9.3).

## **F 9. Extraction du clip**

Si nécessaire, détacher la plaque de verrouillage.

Pousser sol du flacon doucement vers le haut et tirer quelques cm par le front. Puis, sortir flacon vers dessous.

Prendre le distributeur de la plaque murale: pousser la languette d'arrêt et tirer l'appareil par le haut.

9.1 Tourner le distributeur 180 degree en manière que vous voyez le bôitier (voir illustration 9.1).

9.2 Pousser le barreau en inox suspendu (qui est localisé en arrière en haut) avec le pouce en direction de la pompe. Simultanément prendre le bec d'écoulement (localisé à l'avant) avec l'autre main, décrocher-le, et le mettre à côté.

9.3 Pousser le clip doucement de l'intérieur vers l'extérieur hors de la bordure (voir illustration 9.2).

Procéder à l'assemblage à l'envers (voir illustration 9.3).

## **D 10. Allgemeine Pflegehinweise**

Das Robert Koch-Institut empfiehlt: „Bei beiden Spenderarten (Anm.: Händedesinfektionsmittel- und Seifenspender) müssen die fixen Außen- und Innenteile aufbereitbar sein. Das ist auch maschinell möglich. [...] Sichtbare Verunreinigungen des äußeren Gehäuses und aller ohne weitere Manipulation zugänglichen Teile sowie Tropfnasen am Auslass sind durch Wischdesinfektion zu beseitigen. Für Bedienhebel empfiehlt sich eine tägliche Wischdesinfektion durch den Reinigungsdienst. Umfang und Frequenz der Kontrollen und der Innenaufbereitung von Spendern sollten im hauseigenen Hygieneplan festgelegt werden, z.B. halbjährig.“ [Quelle: Robert Koch-Institut, Empfehlungen zur Händehygiene, 2016]

Um eine einwandfreie Funktion des Spenders zu gewährleisten, ist eine regelmäßige Reinigung von Hand oder im RDG erforderlich.

Manuelle Reinigung: Anhaftende Produktreste regelmäßig entfernen. Spülung des Spendergehäuses und der Pumpe mit heißem Wasser, Durchspülung der Pumpe mit heißem Wasser. Desinfektion des Spendergehäuses mit geeignetem Flächendesinfektionsmittel möglich.

Aufbereitung im RDG: ist im dafür vorhergesehenen Programm „Spenderreinigung“ mit pH-neutralem Reiniger möglich. Achtung, Kunststoffpumpen können bei max. 65 °C aufbereitet werden!

Aufbereitung im Autoklav: der Spender und die Edelstahlpumpe sind autoklavierbar (134 °C, 2 bar, max. 20 Min. Haltezeit).

Dies gilt nicht für die Kunststoffrückwand, Flasche, Kunststoffpumpe.

## **E 10. Information for General Care**

The Robert Koch-Institute recommends: “For both dispenser types (note: hand disinfectant and soap dispenser), the fixed outer and inner parts must be able to be reprocessed. This is also possible by machine. [...] Visible contamination of the outer housing and all accessible parts without further manipulation as well as soilings at the outlet must be removed by wipe disinfection. Daily wipe disinfection is recommended for operating levers. The scope and frequency of checks and the reprocessing of dispensers should be specified in the internal hygiene plan, e.g. every six months.” [Source: Robert Koch Institute, recommendations for hand hygiene, 2016]

In order to guarantee proper functioning of the dispenser regular manual cleaning or processing in cleaning-disinfection devices is necessary.

Manual cleaning: Regularly remove adherent product residual. Cleaning of the dispenser housing and the pump with hot water. Rinsing the pump with hot water. Disinfection of shroud is possible with appropriate surface disinfectants.

Processing in cleaning-disinfection devices: choose program „Dispenser cleaning“ and use pH-neutral cleaning solutions. Important: Cleaning of plastic pumps up to max. 65 °C!

Processing in autoklave: the dispenser and stainless steel pump are autoclavable with superheated steam (134 °C, 2 bar, max. 20 min dwell time).

Plastic wall plate, bottle, plastic pumps (K pumps) are not autoclavable.

## **F 10. Entretien**

L'Institut Robert Koch conseille: “Pour les deux types de distributeurs (note: distributeur de désinfectant pour les mains et distributeur de savon), les parties extérieure et intérieure fixes doivent pouvoir être reconditionnées. Ceci est également possible à la machine. La contamination visible du boîtier extérieur et de toutes les pièces accessibles sans autre manipulation ainsi que les nez d'écoulement à la sortie doivent être éliminés par désinfection par essuyage. La désinfection par essuyage quotidien par le service de nettoyage est recommandée pour les leviers de commande. L'étendue et la fréquence des contrôles et la préparation interne des distributeurs devraient être précisées dans le plan d'hygiène interne, par exemple tous les six mois.” [Source: Institut Robert Koch, Recommandations pour l'hygiène des mains, 2016]

Pour assurer le bon fonctionnement du distributeur un entretien régulier à la main ou avec un appareil de nettoyage et de désinfection est nécessaire.

Nettoyage à la main: Retirer les résidus d'adhésif régulièrement. Rincer le boîtier du distributeur et la pompe avec de l'eau chaude. Rincer la pompe avec de l'eau chaude. La désinfection du boîtier du distributeur avec un désinfectant de surface approprié est possible.

Traitement avec un appareil de nettoyage et de désinfection: est possible avec le programme "nettoyage des distributeurs" avec un nettoyant au pH neutre. Attention, les pompes en plastique peuvent être conditionnées jusqu'à 65 °C.

Traitement en autoclave: le distributeur et les pompes en inox peut être stérilisé en autoclave (134 °C, 2 bars, la durée de rétention est de max. 20 min.).

Le support mural en plastique, le flacon, les pompes plastiques (pompes K) ne sont pas autoclavable.

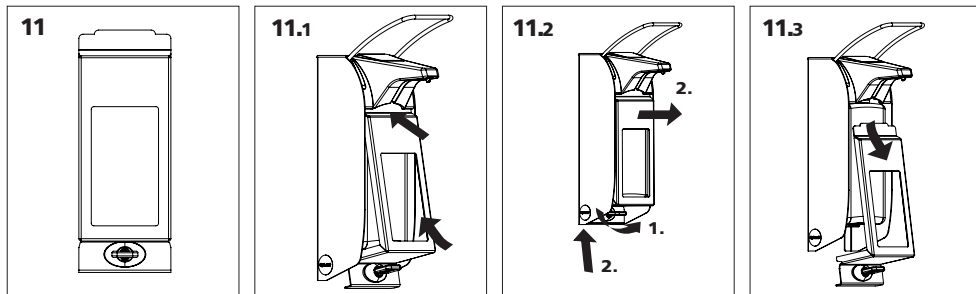

#### **D 11. Verschlussblende (optional)**

11.1 Führen Sie den oberen Teil der Verschlussblende unter die Auslaufblende. Der Schlüssel sollte sich in offener Position befinden. Drücken Sie die Unterseite der Verschlussblende an die Rückwand des Spenders. Drehen Sie den Schlüssel im Uhrzeigersinn, um den Spender abzuschließen.

11.2 Zum Öffnen stecken Sie den Schlüssel in das Schloss und drehen ihn gegen den Uhrzeigersinn.

11.3 Nachdem sie von der Rückwand gelöst wurde, ziehen Sie die Verschlussblende nach vorne.

#### **E 11. Locking plate (optional)**

11.1 Insert the top of the locking plate into the slot under the face shield. The key should be in open position. Push the bottom of the locking plate up and forward to close it in place. Turn the key clockwise until the key is vertical to lock the dispenser. Retract the key from the lock

11.2 To open the locking plate insert the key and turn fully anticlockwise, by applying upward pressure on the locking plate, pull forward.

11.3 After the locking plate is disengaged from a backplate pull it down to detach it from the dispenser.

#### **E 11. Locking plate (optional)**

11.1 Guidez la partie supérieure de la plaque de fermeture sous le panneau de protection. La clé doit se trouver en position ouverte. Appuyez la partie inférieure de la plaque de fermeture sur le distributeur. Tournez la clé dans le sens horaire pour fermer le distributeur.

11.2 Pour ouvrir, introduisez la clé dans la serrure et tournez-la dans le sens anti-horaire.

11.3 Tirez la plaque de fermeture vers l'avant une fois qu'elle a été détachée de la paroi arrière.

#### **D 12. Lieferumfang**

Seifen- und Desinfektionsmittelspender

Befestigungssatz: Schrauben und

Dübel

Bedienungsanleitung

#### **E 12. Scope of Delivery**

Dispenser for soap and disinfectant

Fixing set: screws and plugs

Instruction manual

#### **F 12. Contenu de la livraison**

Distributeur de savon et de désinfectant

Set de fixation: chevilles et vis

Mode d'emploi



OPHARDT HYGIENE-TECHNIK GmbH • Lindenau 27 • 47661 Issum • Germany

Phone +49 28 35 18-0 • Fax +49 28 35 18-77

Email [customercare@ophardt.com](mailto:customercare@ophardt.com) • [www.ophardt.com](http://www.ophardt.com)